



PORSCHE



Návod k montáži | Quickstart Guide

Porsche Classic
Radionavigační systém

Stav 2014
© Copyright 2014 Dr. Ing. h.c. F. Porsche
Aktiengesellschaft

Návod k montáži, verze 1.0 pro radionavigační
systém Porsche Classic (PCRN).

Všechny programy a označení zmíněná v tomto
dokumentu jsou podle okolností registrované
značky, respektive ochranné známky výrobních firem
a nesmí se komerčně ani jiným způsobem používat.
Bez výslovného písemného svolení společnosti
Dr. Ing. h.c. F. Porsche Aktiengesellschaft se žádná
část těchto podkladů nesmí pro jakékoliv účely
rozmnožovat ani předávat dalším osobám, nezávisle
na tom, jakým způsobem a jakými prostředky,
elektronickými nebo mechanickými, se to provádí.
Všechna práva vyhrazena.

Impresum

Dr. Ing. h.c. F. Porsche Aktiengesellschaft
Porscheplatz 1
70435 Stuttgart
Internet: www.porsche.com/classic

Výbava

Z důvodu nepřetržitého vývoje systémů a rozdílných
zákonných ustanovení jednotlivých zemí si
musíme vyhradit odchylky ve výbavě a technice
v porovnání s obrázky a popisy. Varianty výbavy
nejsou vždy sériovým obsahem dodávky.

Podpora

V případě dotazů se obraťte na vaše Porsche
Centrum.

Bezpečnostní upozornění v návodu k obsluze

V tomto návodu k obsluze se používají různé
druhy bezpečnostních upozornění.

VAROVÁNÍ

Možnost těžkých zranění nebo smrti. Pokud se
bezpečnostní upozornění kategorie „Varování“ nere-
spektují, může dojít k těžkým zraněním nebo smrti.

UPOZORNĚNÍ

Možnost věcných škod.

Pokud se bezpečnostní upozornění kategorie
„Upozornění“ nerespektují, může dojít ke vzniku
věcných škod na vozidle.

 Doplnující informace, tipy, které je třeba
respektovat.

Obsah

Důležitá upozornění	4
Důležitá upozornění pro bezpečnost provozu ...	4
Důležitá upozornění pro montáž	4
Montáž a demontáž systému PCRN	5
Montáž	5
Jemné seřízení montážní hloubky	5
Demontáž	5
Schéma připojení	6
Připojení příslušenství	7
Instalace boxu pro připojení médií	7
Instalace mikrofonu	7
Připojení soundsystémů	8
Instalace antén (GPS a SiriusXM)	8

Důležitá upozornění

Důležitá upozornění pro bezpečnost provozu

Systém PCRN (radionavigační systém Porsche Classic) je centrální řídicí jednotkou pro rádio, funkce médií, iPod, externí audio zdroje, nastavení zvuku, navigaci a telefonování přes Bluetooth. Abyste při používání vašeho systému PCRN neohrozili nebo nepoškodili sami sebe ani jiné osoby, musíte respektovat následující body:

VAROVÁNÍ

Nebezpečí úrazu. Z důvodu rozptýlení byste mohli ztratit kontrolu nad vozidlem.

- ▷ Obsluhujte systém PCRN pouze tehdy, když můžete bezpečně řídit vozidlo a když to dopravní situace umožňuje. V případě pochybností zastavte a obsluhujte systém PCRN při stojícím vozidle.

VAROVÁNÍ

Nebezpečí úrazu. Navigační systém slouží pouze jako podpora řidiče a poskytuje návrh trasy jízdy. To vás nezbavuje plné odpovědnosti za správné chování v silničním provozu podle pravidel silničního provozu (zákon o silničním provozu) a ostatních ustanovení, která se k silničnímu provozu vztahují.

Jako řidič musíte posoudit aktuální dopravní dění. Máte výhradní odpovědnost za bezpečné řízení svého vozidla.

- ▷ Dávejte nadále pozor na dopravní dění.

Dleité upozornění pro montáž

Toto zařízení bylo koncipováno pro použití ve vozidlech s baterií 12 V. Před montáží rádia do vozidla se ujistěte, že napětí baterie odpovídá rádiu. Pokud by tomu tak nebylo, použijte transformátor napětí pro přeměnu napájecího napětí na 12 voltů.

UPOZORNĚNÍ

- ▷ Nebezpečí zkratu a nebezpečí požáru při práci na elektroinstalaci vozidla. Při práci na elektroinstalaci vozidla odpojte baterii.
- ▷ Abyste zabránili zkratům v kabeláži a poškození zařízení, zajistěte všechny kabely kabelovými svorkami nebo izolační páskou. Nevedte kabely kolem míst, která se zahřívají. Dále se vyhněte místům s pohyblivými díly, jako je např. řadicí páka, páka ruční brzdy nebo kolejničky sedadla, aby zůstala zaručena izolace kabelů.
- ▷ Zabraňte zkratům a poškozením tím, že nepovedete přípojně vedení pro připojení k baterii přes motorový prostor.

- ▷ Pokud by byla vadná pojistka, nahradte ji výhradně novou pojistkou 15 A. Nikdy nepoužívejte jinou pojistku, než je uvedeno, protože jinak by mohlo docházet k požárům kabelů nebo zkratům.
- ▷ Nepřipojujte k baterii žádná zařízení, protože jinak by mohlo dojít k přehřátí baterie.
- ▷ Ujistěte se, že jsou všechna kabelová spojení k reproduktorům řádně izolována, aby se zabránilo zkratům.
- ▷ Zabraňte spojení ukostřovacího kabelu s výstupem reproduktoru, protože by se jinak mohl poškodit interní výstup.
- ▷ Maximální zatížení používaných reproduktorů činí 4 x 45 wattů.
- ▷ Při připojování reproduktorů dbejte na správné připojení, protože hlášení navigace jsou vedena pouze do předních reproduktorů.
- ▷ Pro funkci zařízení není v zásadě zapotřebí žádný tachometrický signál.
- ▷ Zásadně doporučujeme montáž zařízení v odborném servisu.

 Vozidla se zesilovačem antény musejí přípojku zavést na konektor ISO (černý) PIN5 (modrý). V případě dotazů se obraťte na vaše Porsche Centrum.

Montáž a demontáž systému PCRN

Montáž

1. Než začnete, bezpodmínečně odpojte baterii kompletně od elektrické sítě vozidla.
2. Oddělte od rádia montážní rámeček. Pokud by byl zacvaknutý, použijte k odjištění rámečku dodaný klíč pro odblokování.
3. Vyměňte staré zařízení včetně montážního rámečku.
4. Zkontrolujte, jestli lze nový montážní rámeček řádně zavést do jeho šachty DIN. Montážní rámeček je dimenzován pro montážní šachty o rozměrech 183 x 52 mm (šířka x výška). Nepoužívejte při zavádění montážního rámečku sílu.
5. Ohněte pojistné spony montážního rámečku nahoru a zajistěte tak bezpečně a pevně držení rádia ve vozidle.
6. Umístěte rádio před montážní šachtu. Protáhněte přípojná vedení montážním rámečkem a následně zařízení spojte kabely. Postupujte přitom pozorně a opatrně podle schématu připojení a ujistěte se, že jsou všechny kabely řádně izolované.
7. Zásadně doporučujeme montáž dodaného distančního držáku na zadní straně zařízení. Distanční držák slouží k ochraně přípojek rádia a zašroubuje se do závitu, který je k tomu určen. Následně se nasadí příložená pryžová krytka.
8. Zasuňte rádio do montážní šachty, až zacvakne v montážním rámečku.

9. Po zapojení rádia opět připojte baterii. Zapněte rádio při aktivním zapalování a vyzkoušejte, jestli lze rádio zapnout. Pokud tomu tak není, zkontrolujte znovu zapojení. Pokud by se zařízení znovu nedalo zapnout, obraťte se na vaše Porsche Centrum.

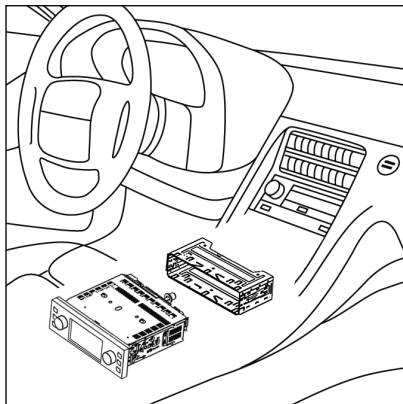

- i** **Porsche 911 (do roku výroby 1973):**
U tohoto modelu vozidla je nutné provést úpravy šachty pro rádio, protože dodaný montážní rámeček DIN 1 nelze beze změn na přístrojové desce nainstalovat do šachty pro rádio. V případě dotazů se obraťte na vaše Porsche Centrum.

UPOZORNĚNÍ

Poškození rádia: Neodborné připojení může vést k neopravitelnému poškození rádia nebo elektroinstalace vozidla.

Jemné seřízení montážní hloubky

Za účelem individuálního přizpůsobení montážní hloubky příslušnému modelu vozidla povolte šrouby seřizovacího zařízení na obou stranách zařízení. Upravte polohu podle potřeby a následně šrouby opět utáhněte.

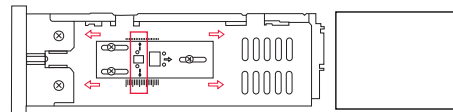

Demontáž

1. Zaveďte oba dodané odblokovací klíče do příslušných otvorů vlevo a vpravo na okraji čelní strany zařízení, dokud nezacvaknou.
2. Vytáhněte zařízení s pomocí obou odblokovacích klíčů opatrně z šachty pro rádio.
3. Odpojte všechny konektory na zadní straně zařízení.
4. Vyměňte montážní rámeček z šachty pro rádio.



Schéma připojení



Pozice	Přípojka A	Přípojka B
1	-	Reproduktor R (zadní) (+)/fialová
2	-	Reproduktor R (zadní) (-)/proužky fialová/černá
3	-	Reproduktor R (přední) (+)/šedá
4	Baterie 12V (+)/žlutá	Reproduktor R (přední) (-)/proužky šedá/černá
5	Řízení zesilovače/anténa	Reproduktor L (přední) (+)/bílá
6	-	Reproduktor R (přední) (-)/proužky šedá/černá
7	ACC+/červená	Reproduktor L (zadní) (+)/zelená
8	Uzemnění/černá	Reproduktor L (zadní) (-)/proužky zelená/černá

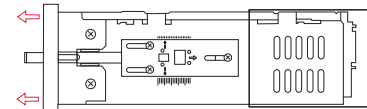
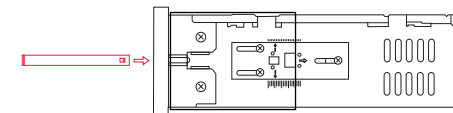
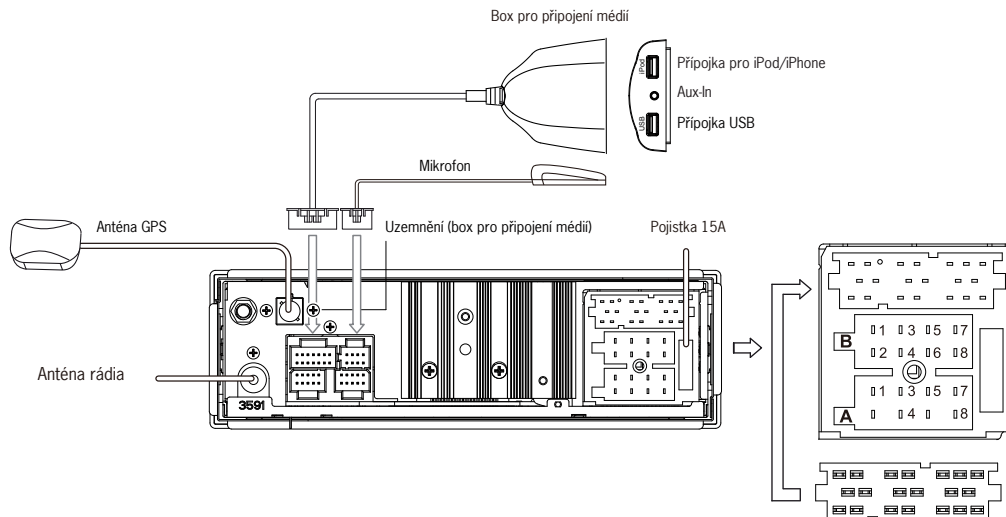
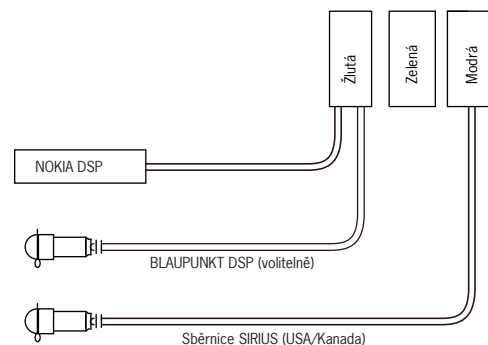

Připojení příslušenství

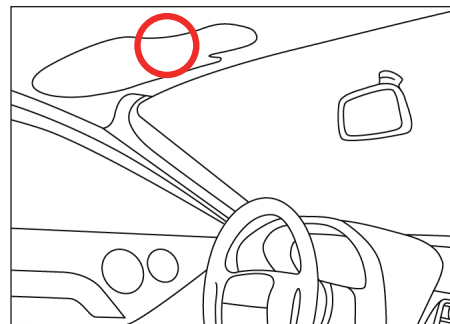
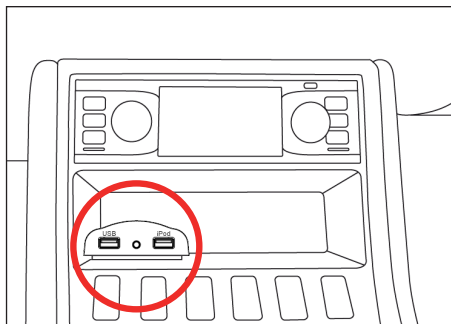
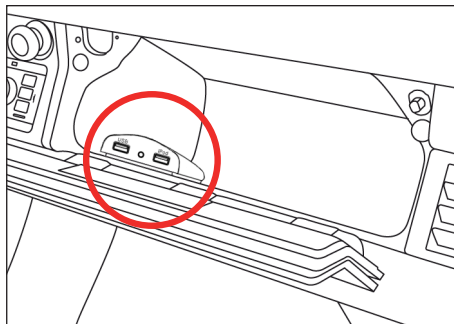

Instalace boxu pro připojení médií

Box pro připojení médií, který je součástí dodávky, umožňuje následující připojení:

- ▷ USB klíče (do max. 32 GB) pro přehrávání hudebních souborů.
- ▷ Aux-In: Přípojka 3,5 mm pro externí mediální zdroje.
- ▷ Přípojka USB pro iPod/iPhone.

Doporučujeme umístění boxu pro připojení médií v odkládací schránce nebo ve středové konzole (obrázky výše). Další informace pro připojení najdete na obrázku schématu připojení.

i U uvedených montážních poloh se jedná pouze o doporučení. Vzhledem k tomu, že situace se u jednotlivých vozidel mohou individuálně lišit, obraťte se za účelem optimální montáže na vaše Porsche Centrum.

Instalace mikrofону

Systém PCRN má již v čelním krytu zabudovaný mikrofón pro používání integrovaného handsfree zařízení. Kromě toho je součástí dodávky samostatný mikrofón, který může ještě zvýšit kvalitu hovoru. Pro optimální používání mikrofónu doporučujeme jeho montáž v oblasti sluneční clony. Další informace najdete na obrázku schématu připojení.

i U uvedené montážní polohy se jedná pouze o doporučení. Vzhledem k tomu, že situace se u jednotlivých vozidel mohou individuálně lišit, obraťte se za účelem optimální montáže na vaše Porsche Centrum.

Připojení soundsystémů

Systém PCRN je připraven na připojení soundsystémů Nokia a Blaupunkt. Soundsystémy Nokia lze připojit přímo přes připojovací kabel soundsystému zabudovaný ve výrobě. Pro připojení soundsystému Blaupunkt je zapotřebí připojovací kabel, který je volitelně k dostání pod číslem dílu 91164220900. Další informace najdete na obrázku schématu připojení.

i Pokud chcete zakoupit příslušenství, obraťte se na vaše Porsche Centrum.

Instalace antén (GPS a SiriusXM)

Zásadně doporučujeme montáž antén (antény GPS a SiriusXM (pouze pro USA/Kanadu)) uvnitř vozidla. Vyvarujte se, pokud možno, všech montážních situací, při nichž by přijímací součásti byly zakryté a které by mohly omezovat příjem. Pro montáž antén doporučujeme montážní polohy podle následující tabulky. Další informace najdete také na obrázku schématu připojení.

- i**
- ▷ U uvedených montážních poloh se jedná pouze o doporučení. Vzhledem k tomu, že situace se u jednotlivých vozidel mohou individuálně lišit, obraťte se za účelem optimální montáže na vaše Porsche Centrum.
 - ▷ Satelitní rádio poskytovatele SiriusXM Radio Inc. je zpoplatněná služba pro poslouchání rádia přes satelit v USA a Kanadě. Pro objednání předplatného respektujte podmínky poskytovatele ve vaší zemi.
 - ▷ Přijímací součást pro SiriusXM (pouze pro USA/Kanadu) je volitelné příslušenství. Podrobnější informace o připojení antény SiriusXM naleznete v příručce k příslušenství.
 - ▷ Pokud chcete zakoupit příslušenství, obraťte se na vaše Porsche Centrum.

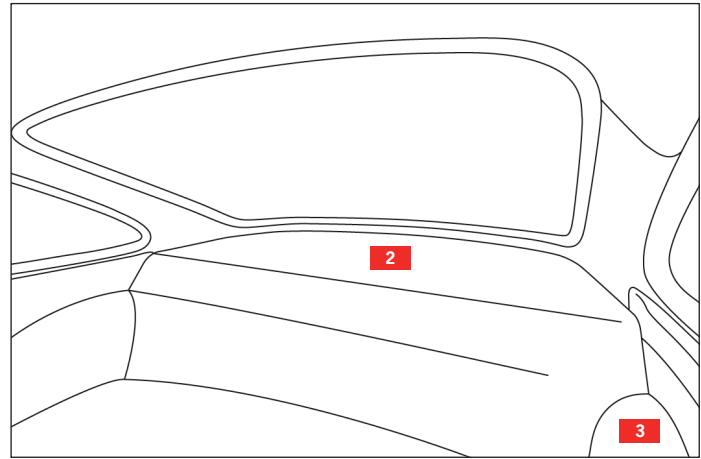
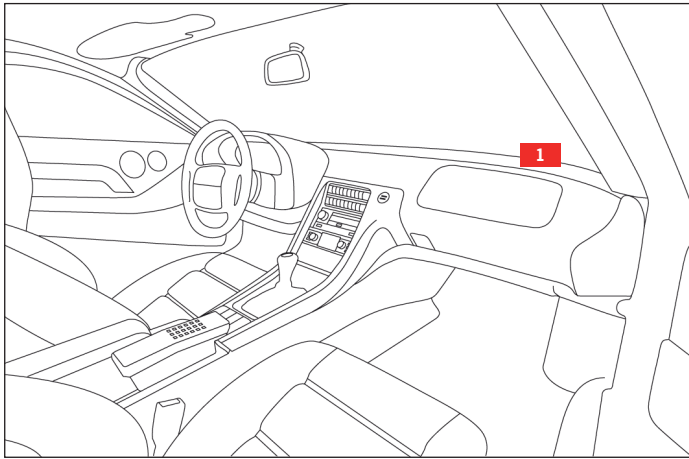

Pozice	Model	Montážní poloha
1 nebo 2	911, do roku výroby 1973	Pod předním oknem/Pod zadní odkládací deskou
1 nebo 2	911, roky výroby 1974 až 1989	Pod předním oknem/Pod zadní odkládací deskou
1	914	Pod předním oknem
1 nebo 2	959	Pod předním oknem/Pod zadní odkládací deskou
1 nebo 2	964	Pod předním oknem/Pod zadní odkládací deskou
1 nebo 2	993	Pod předním oknem/Pod zadní odkládací deskou
1 nebo 3	928	Pod předním oknem/V zavazadlovém prostoru vzadu vlevo na podběhu kola
1 nebo 3	924	Pod předním oknem/V zavazadlovém prostoru vzadu vlevo na podběhu kola
1 nebo 3	944	Pod předním oknem/V zavazadlovém prostoru vzadu vlevo na podběhu kola
1 nebo 3	968	Pod předním oknem/V zavazadlovém prostoru vzadu vlevo na podběhu kola



PORSCHE



Quickstart Guide

Porsche Classic
Radio navigation system

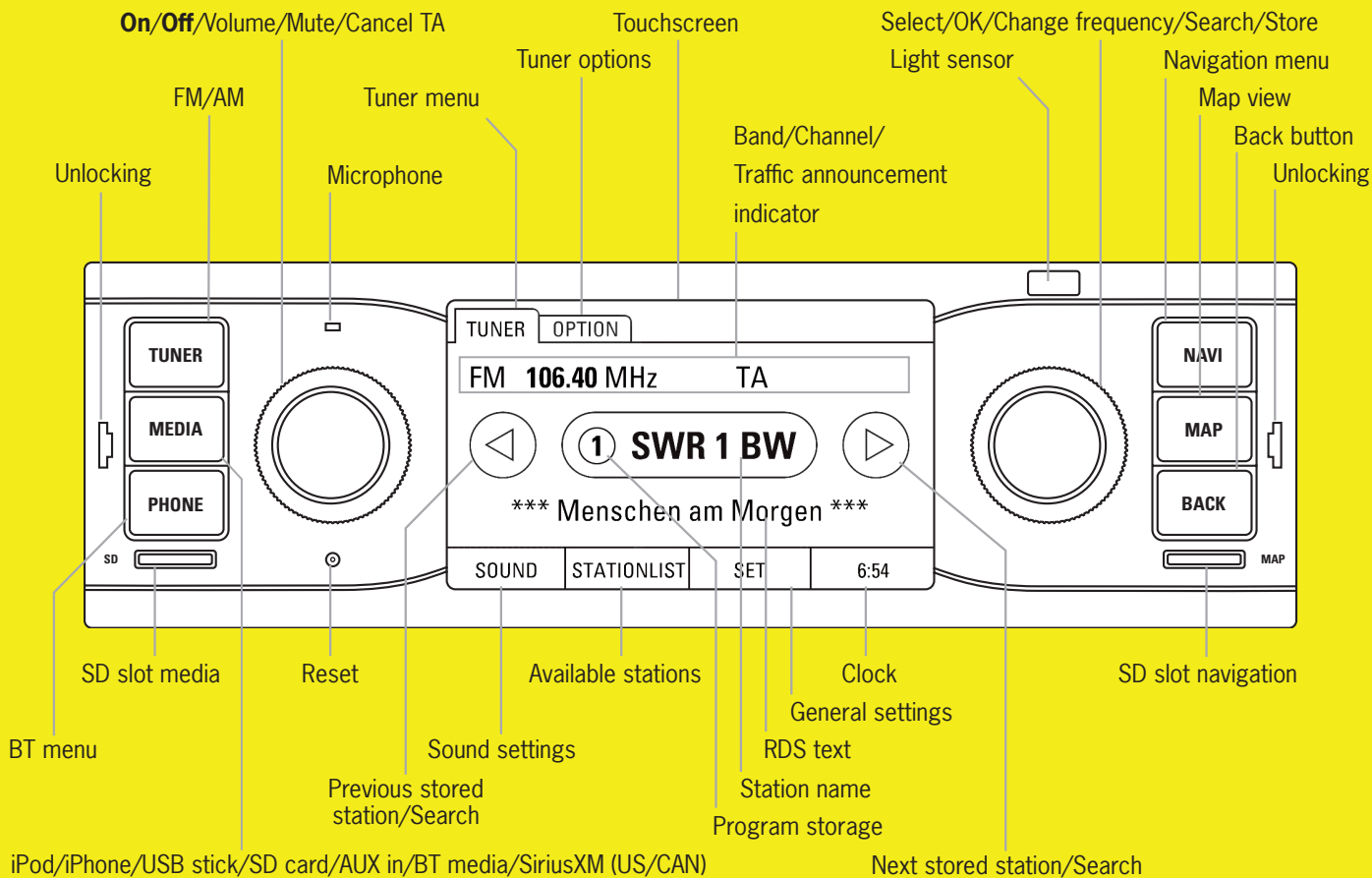

Mobiele telefoon aanmelden

Om te zorgen dat uw *Bluetooth*®-apparaat door PCRN kan worden gevonden, moet u waarborgen, dat de *Bluetooth*®-functie op de mobiele telefoon is ingeschakeld en is ingesteld op "zichtbaar". Zie voor meer informatie de handleiding van uw mobiele telefoon.

1. Druk op de toets **PHONE**.
2. Kies het menupunt **Add new device**. Het zoeken wordt gestart en een lijst met gevonden apparaten wordt getoond.
3. Kies het gewenste apparaat in de lijst.
4. De pairing-code (standaard 1234) op de mobiele telefoon invoeren, indien gevraagd of de aanvraag op de mobiele telefoon bevestigen. De succesvolle verbinding van de mobiele telefoon wordt aangegeven doordat het telefoonhoofdmenu verschijnt.

Přihlášení mobilního telefonu

Aby systém PCRN mohl najít vaše zařízení s *Bluetooth*®, ujistěte se, že funkce *Bluetooth*® na mobilním telefonu je zapnutá a nastavená na „viditelný“. Podrobnosti najdete v návodu k obsluze vašeho mobilního telefonu.

1. Stiskněte tlačítko **PHONE**.
2. Zvolte bod nabídky **Add new device**. Spustí se hledání a zobrazí se seznam nalezených zařízení.
3. Vyberte ze seznamu požadované zařízení.
4. Zadejte na mobilním telefonu spojovací kód (standardně 1234), pokud je požadován, nebo potvrďte dotaz na mobilním telefonu. Úspěšné připojení mobilního telefonu bude indikováno zobrazením hlavního menu telefonu.

Rejestracja telefonu komórkowego

Aby urządzenie PCRN mogło znaleźć Twoje urządzenie *Bluetooth*®, upewnij się, że funkcja *Bluetooth*® na Twoim telefonie komórkowym jest włączona i ustawiona na tryb „widoczny“. Szczegółowe wskazówki podane są w instrukcji obsługi Twojego telefonu komórkowego.

1. Wciśnij przycisk **PHONE**.
2. Wybierz punkt menu **Add new device**. Zostanie uruchomione wyszukiwanie i wyświetli się lista znalezionych urządzeń.
3. Wybierz żądane urządzenie z listy.
4. Na telefonie komórkowym w razie potrzeby wprowadź kod parowania (standardowo 1234) lub potwierdź żądanie. Gdy połączenie z telefonem komórkowym zostanie pomyślnie nawiązane, pojawi się menu główne telefonu.

Príhlásenie mobilný telefón

Aby zariadenie PCRN mohlo rozpoznať Váš prístroj *Bluetooth*®, zabezpečte prosím, aby bola na mobilnom telefóne zapnutá funkcia *Bluetooth*® a nastavená na „viditeľný“. Podrobné informácie si prosím prečítajte v návode na obsluhu Vášho mobilného telefónu.

1. Stlačte tlačidlo **PHONE**.
2. Zvoľte bod menu **Add new device**. Spustí sa vyhľadávanie a zobrazí sa zoznam nájdených prístrojov.
3. Vyberte želaný prístroj zo zoznamu.
4. Zadejte na mobilním telefonu spojovací kód (standardně 1234), ak sa požaduje, alebo potvrďte otázku v mobilnom telefóne. Mobilný telefón sa úspešne pripojil, ak sa zobrazí jeho hlavné menu.

Prijavite se z mobilnim telefonom

Da bo PCRN zaznal vašo napravo *Bluetooth*®, se prepričajte, da je funkcija za *Bluetooth*® na vašem mobilnem telefonu omogočena in da je izbrana možnost »naprava je vidna«. Za podrobnosti si pogledajte navodila za uporabo svojega mobilnega telefona.

1. Pritisnite tipko **PHONE**.
2. Izberite možnost **Add new device**. Zagnalo se bo iskanje in prikazal se bo seznam z najdenimi napravami.
3. S seznama izberite želeno napravo.
4. V mobilni telefon po potrebi vnesite kodo za vzpostavitve povezave (t. i. pairing code; standardna koda je 1234) ali potrdite obvestilo na zaslonu telefona. Ob uspešni povezavi mobilnega telefona se prikaže glavni meni.

Tilmelding af mobiltelefonen

For at *Bluetooth*®-apparatet kan findes af PCRN skal du kontrollere, at *Bluetooth*®-funktionen på mobiltelefonen er tændt og indstillet på "synlig". Du kan få flere informationer ved at læse betjeningsvejledningen til mobiltelefonen.

1. Tryk på knappen **PHONE**.
2. Vælg menupunktet **Add new device**. Der startes en søgning, og listen over de fundne apparater vises.
3. Vælg det ønskede apparat i listen.
4. Indtast pairing-koden (standard 1234) på mobiltelefonen, hvis det er nødvendigt, eller bekræft spørgsmålet på mobiltelefonen. Når mobiltelefonen er tilsluttet korrekt, vises telefonhovedmenuen.

Adres invoeren

1. Druk op de toets **NAVI**.
2. Kies het menupunt **Find**.
3. Kies het menupunt **Find Address**.
4. **Country** invoeren.
5. **Town** of **Postcode** invoeren.
6. **Street** en **House Number** invoeren.
7. Menupunt **New Route** kiezen om deze plaats als uw bestemming te selecteren. De route wordt berekend.

Zadání adresy

1. Stiskněte tlačítko **NAVI**.
2. Zvolte bod nabídky **Find**.
3. Zvolte bod nabídky **Find Address**.
4. Zadejte **Country**.
5. Zadejte **Town** nebo **Postcode**.
6. Zadejte **Street** a **House Number**.
7. Zvolte bod nabídky **New Route**, abyste toto místo zvolili za svůj cíl. Spočítá se trasa.

Wprowadzanie adresu

1. Wciśnij przycisk **NAVI**.
2. W menu wybierz **Find**.
3. W menu wybierz **Find Address**.
4. Wprowadź **Country**.
5. Wprowadź **Town** lub **Postcode**.
6. Wprowadź **Street** i **House Number**.
7. Wybierz **New Route**, aby wybrać tę lokalizację jako miejsce docelowe. Zostanie obliczona trasa.

Zadanie adresy

1. Stlačte tlačidlo **NAVI**.
2. Zvolte položku menu **Find**.
3. Zvolte položku menu **Find Address**.
4. Zadaťte **Country**.
5. Zadaťte **Town** alebo **Postcode**.
6. Zadaťte **Street** a **House Number**.
7. Zvolte položku menu **New Route**, čím toto miesto zvolíte ako Váš cieľ. Vypočíta sa nová trasa.

Vnašanje naslova

1. Pritisnite tipko **NAVI**.
2. Izberite menijski ukaz **Find**.
3. Izberite menijski ukaz **Find Address**.
4. Vnesite državo (**Country**).
5. Vnesite mesto (**Town**) ali poštno številko (**Postcode**).
6. Vnesite ulico (**Street**) in hišno številko (**House Number**).
7. Izberite menijski ukaz **New Route** in tako vneseni kraj določite kot cilj potovanja. Zagnalo se bo izračunavanje.





Indtastning af adresse

1. Tryk på knappen **NAVI**.
2. Vælg **Find** i menuen.
3. Vælg **Find Address** i menuen.
4. Indtast **Country**.
5. Indtast **Town** eller **Postcode**.
6. Indtast **Street** og **House Number**.
7. Vælg **New Route** i menuen for at vælge dette sted som mål. Ruten beregnes.





Zenders instellen en opslaan

1. Druk op de toets **TUNER**.
2. Druk kort op de rechter draaiknop , om de volgende beschikbare zender in te stellen.
3. Druk lang op de rechter draaiknop . De lijst met opgeslagen zenders verschijnt.
4. Kies de programmageheugenpositie met de rechter draaiknop  en sla deze op door de rechter draaiknop  lang in te drukken.





Nastavení a uložení stanic

1. Stiskněte tlačítko **TUNER**.
2. Stiskněte krátce pravý otočný knoflík , abyste nastavili další dostupnou stanicí.
3. Stiskněte dlouze pravý otočný knoflík . Zobrazí se seznam uložených stanic.
4. Vyberte pravým otočným knoflíkem  místo v paměti programů a uložte je dlouhým stisknutím pravého otočného knoflíku .





Ustawianie i zapisywanie stacji radiowych

1. Wciśnij przycisk **TUNER**.
2. Naciśnij krótko prawe pokrętko , aby ustawić następną dostępną stację radiową.
3. Naciśnij i przytrzymaj dłużej prawe pokrętko . Pojawi się lista zapisanych stacji radiowych.
4. Za pomocą prawego pokrętki  wybierz miejsce w pamięci i zapisz stację, naciskając i przytrzymując dłużej prawe pokrętko .





Nastavenie a uloženie vysieláča

1. Stlačte tlačidlo **TUNER**.
2. Krátko stlačte pravý otočný volič , čím nastavíte ďalší disponibilný vysieláč.
3. Podržte dlhšie stlačený pravý otočný volič . Zobrazí sa zoznam uložených vysieláčov.
4. Pomocou pravého otočného voliča  zvolte miesto programovej pamäte a uložte ho tým, že podržite dlhšie stlačený pravý otočný volič .

Nastavitev in shranjevanje postaj

1. Pritisnite tipko **TUNER**.
2. Desni vrtljivi gumb  na kratko pritisnite in tako nastavite naslednjo razpoložljivo postajo.
3. Desni vrtljivi gumb  pridržite dalj časa. Prikazal se bo seznam shranjenih postaj.
4. Položaj shranjenega programa izberite z desnim vrtljivim gumbom  in ga shranite z dolгим pritiskom na ta gumb .

Indstilling og lagring af sendere

1. Tryk på knappen **TUNER**.
2. Tryk kort på den højre drejeknap  for at indstille den nærmeste disponible sender.
3. Tryk længe på den højre drejeknap . Listen over gemte sendere vises.
4. Vælg programpladsen med den højre drejeknap , og gem den med et langt tryk på den højre drejeknap .